

1. 面板启动 面板电位器调速

电位器

顺时针加频率
逆时针减频率

同时按
上下键
反转

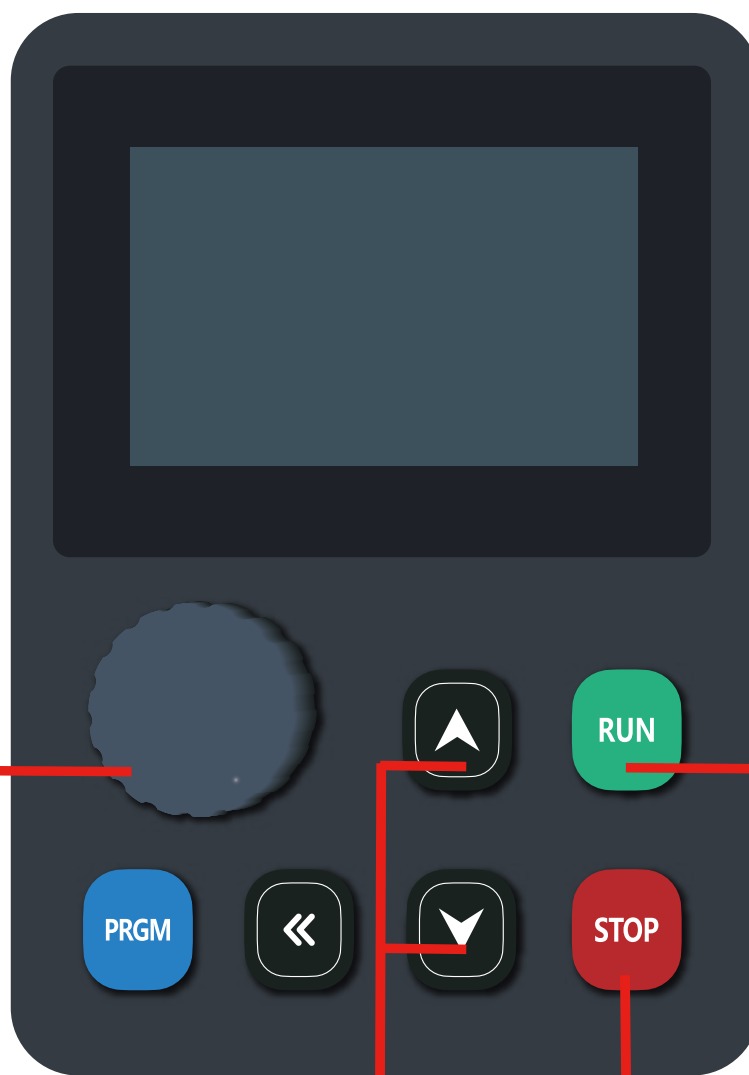

RUN

运行键

STOP

停止/故障
复位键

2. 面板正反转 面板电位器调速

参数设置：F0-19设为2

电位器

顺时针加频率
逆时针减频率

PRGM

编程确认键

长按3秒
进入或者退出

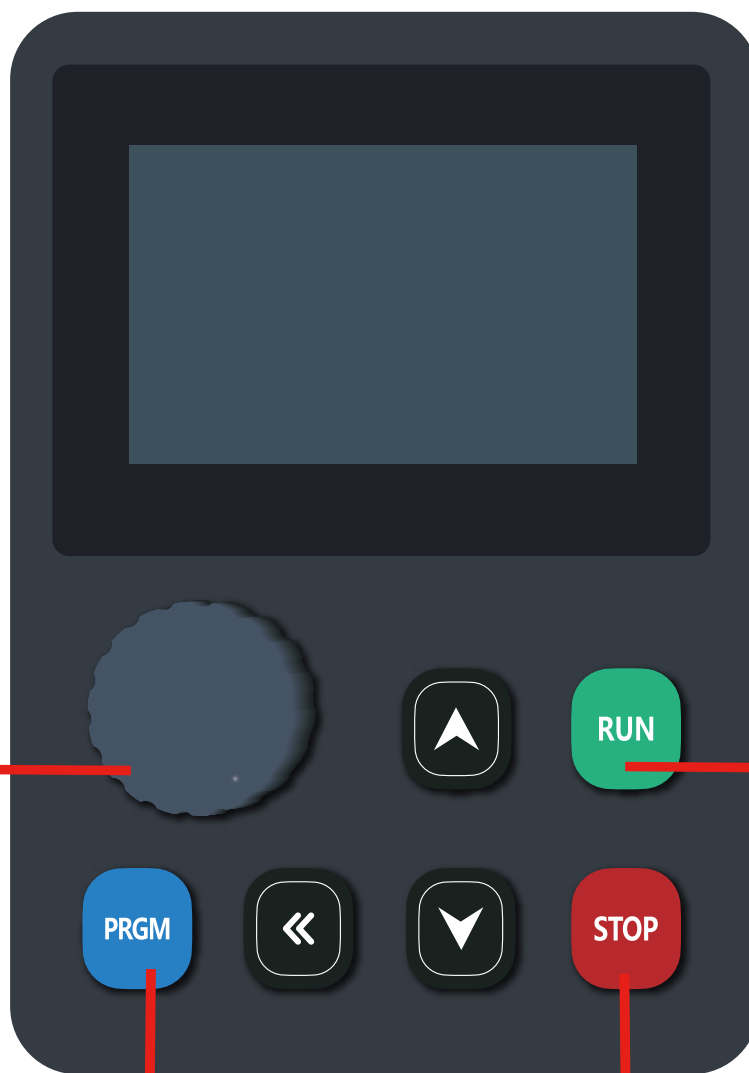

RUN

运行键

STOP

停止/故障

复位键

3. 面板启动 面板上下键调速 (带记忆)

参数设置：F0-01设为0

电位器

顺时针加频率
逆时针减频率

◀ 位移键

选择参数修改位
及显示内容

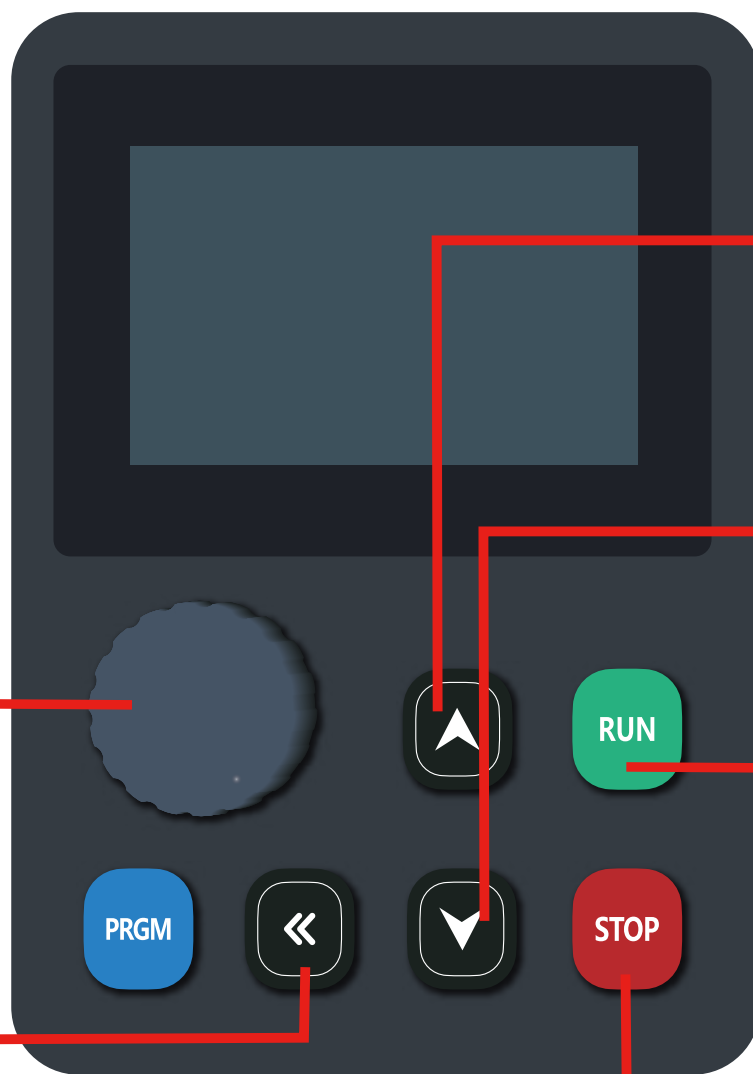

▲ 数据或
功能码递加

▼ 数据或
功能码递减

RUN
运行键

STOP
停止/故障
复位键

4. 外部端子正转 面板电位器调速

参数设置：F0-00设为1



电位器

顺时针加频率

逆时针减频率

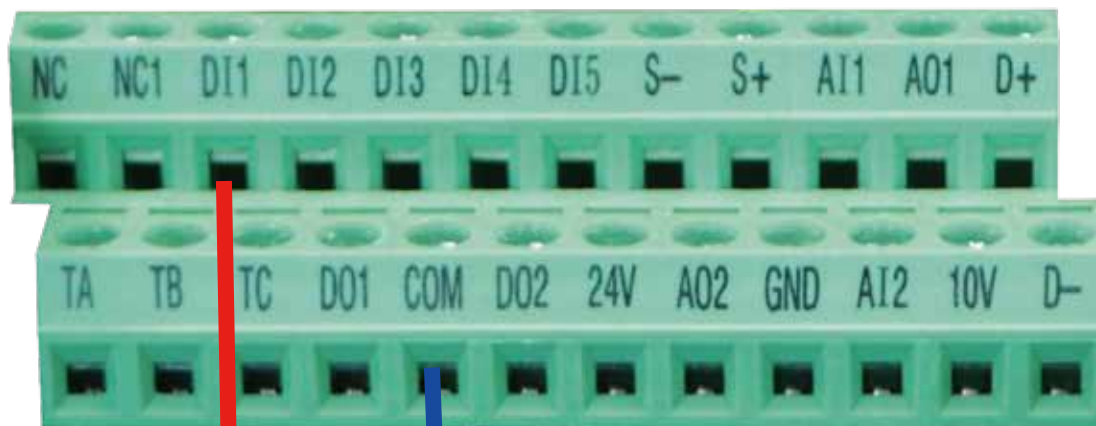

(二挡开关)

5. 外部端子正转 外部电位器调速

参数设置：F0-00设为1
F0-01设为2

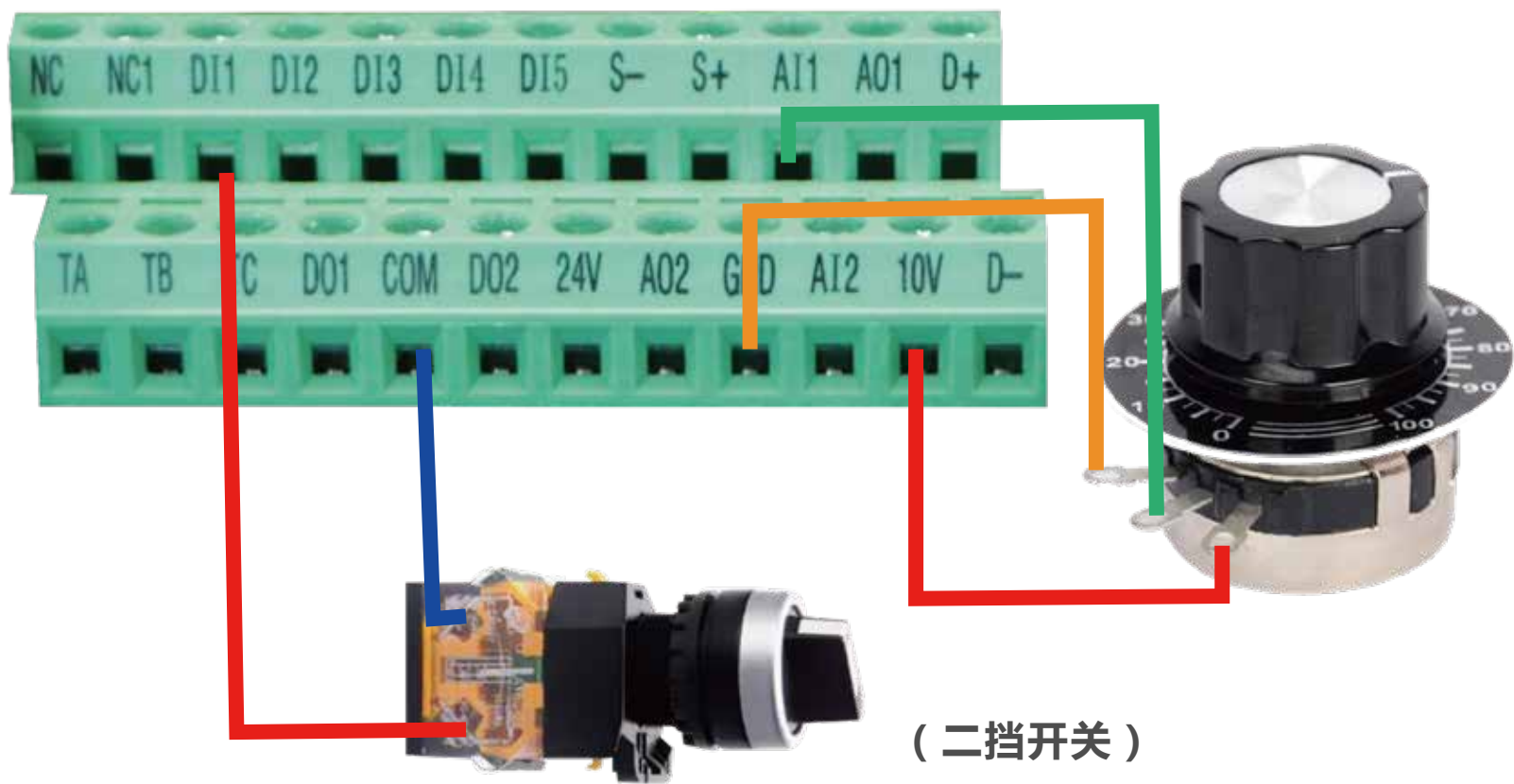

6. 外部端子正反转 面板电位器调速

参数设置：F0-00设为1



电位器

顺时针加频率
逆时针减频率

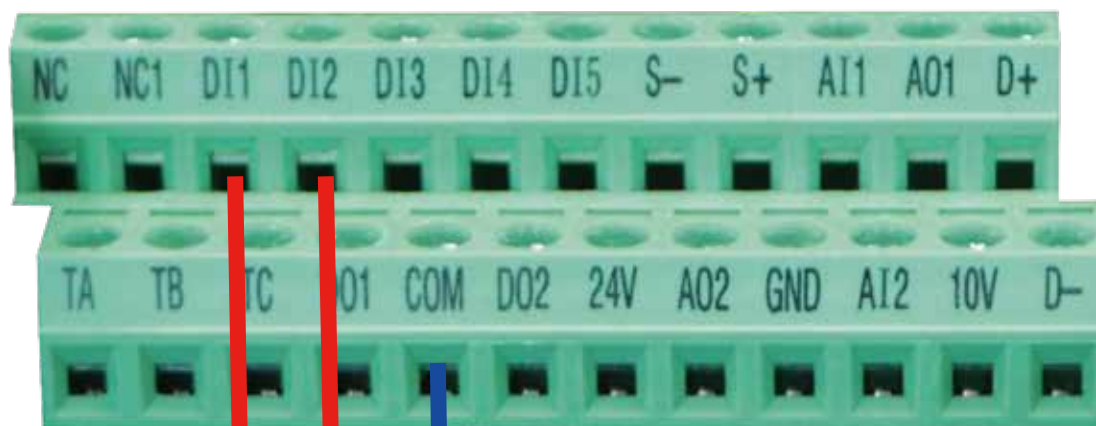

(三挡开关)

7. 外部端子正反转 外部电位器调速

参数设置： F0-00设为1
F0-01设为2

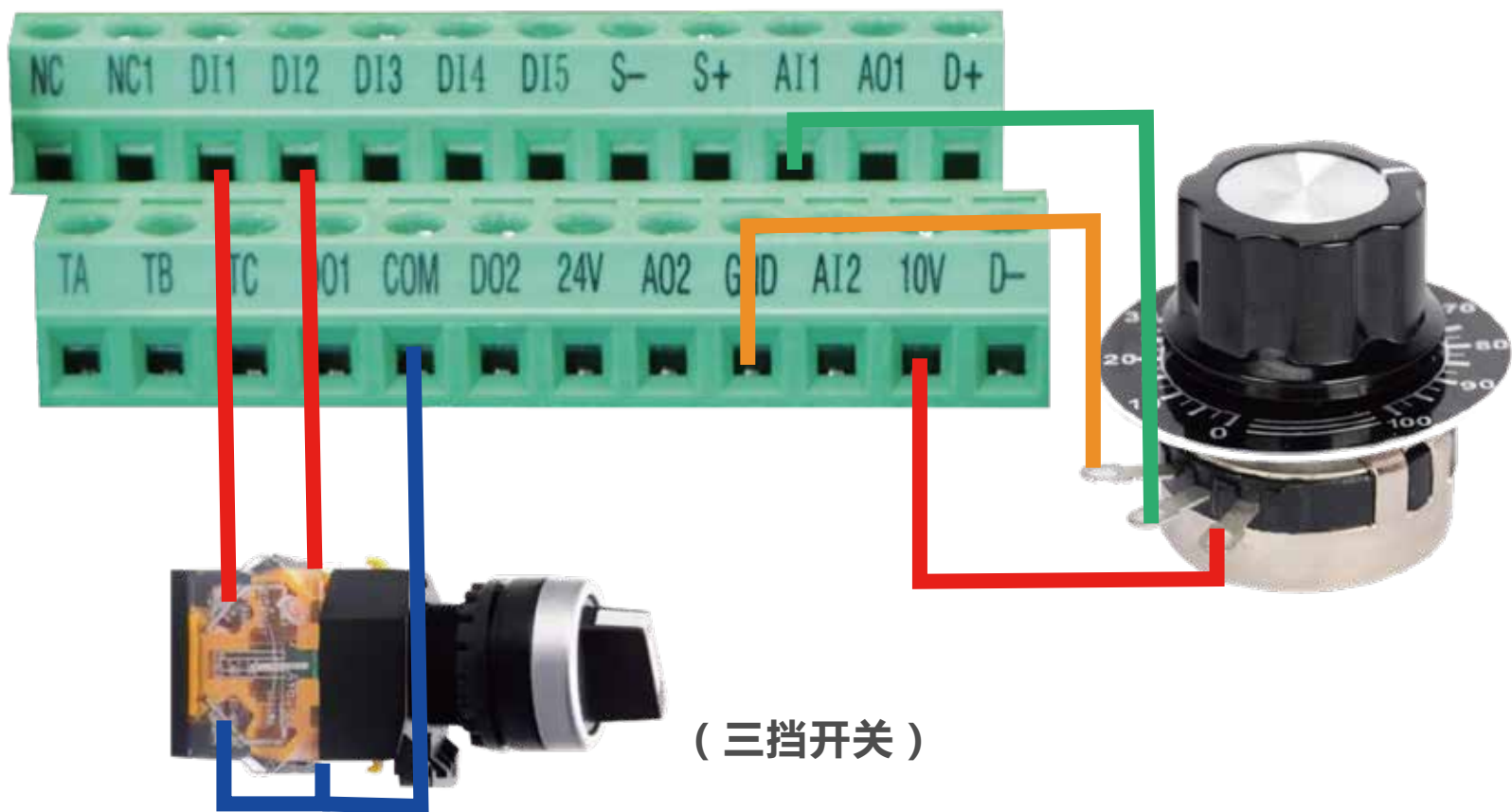

8. 外部端子正转

外部模拟电压信号 (0-10V) 调速

参数设置：F0-00设为1

F0-01设为2

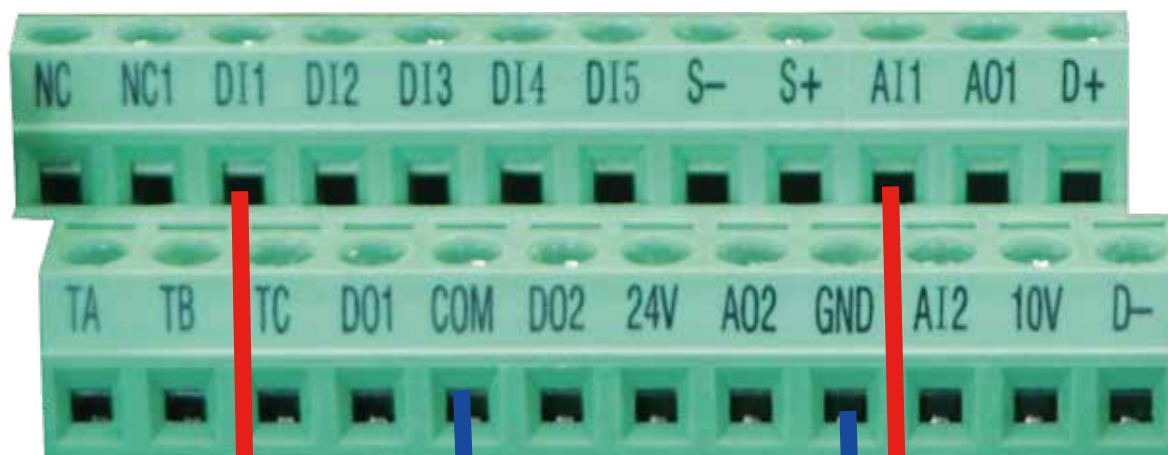

(0-10VDC) 输入



(二挡开关)

9. 外部端子正反转

外部模拟电压信号 (0-10V) 调速

参数设置： F0-00设为1
F0-01设为2

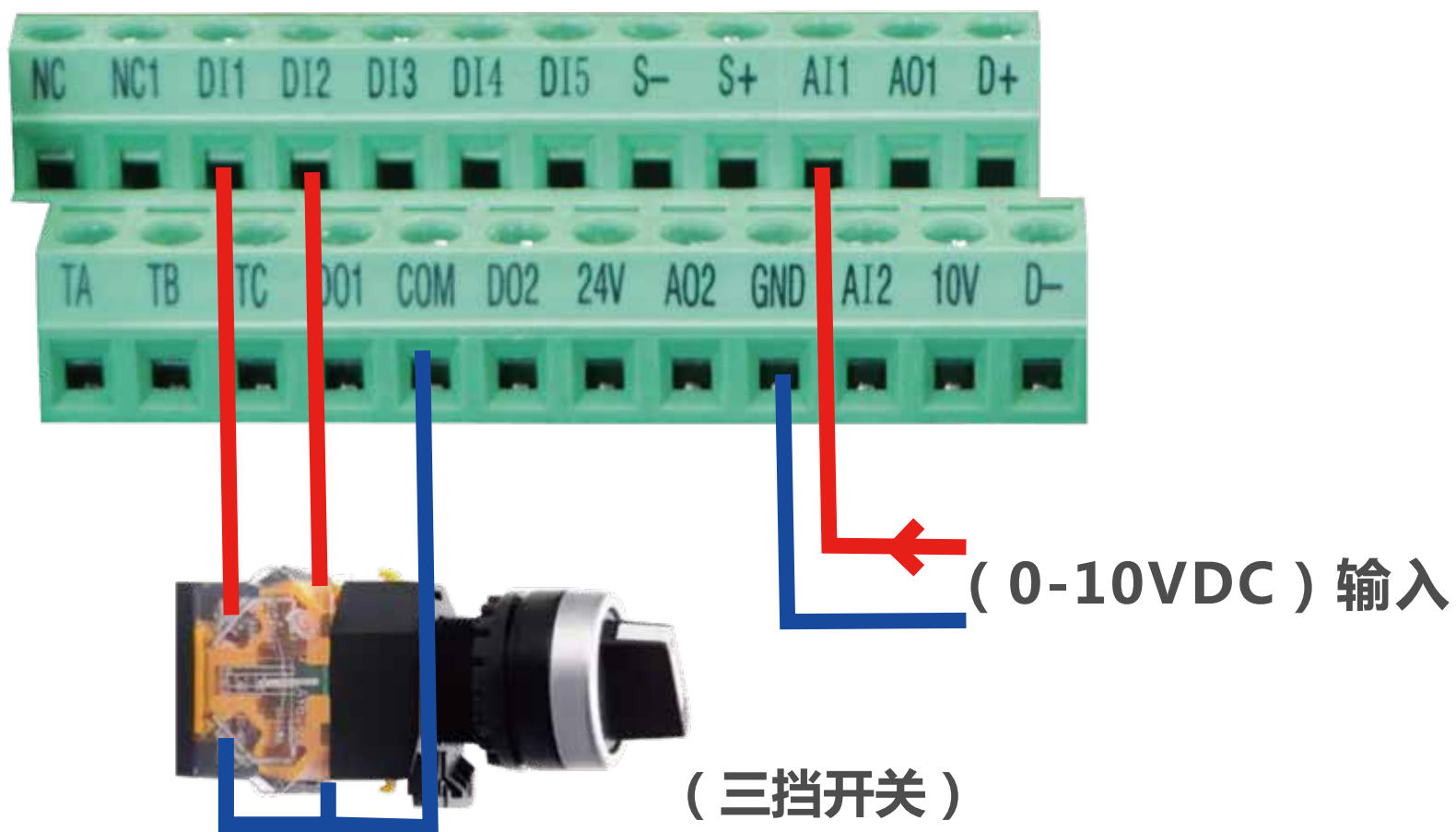

10. 外部端子正转 外部模拟电流信号4-20MA调速

参数设置： F0-00设为1
F0-01设为3
F0-07设为0020

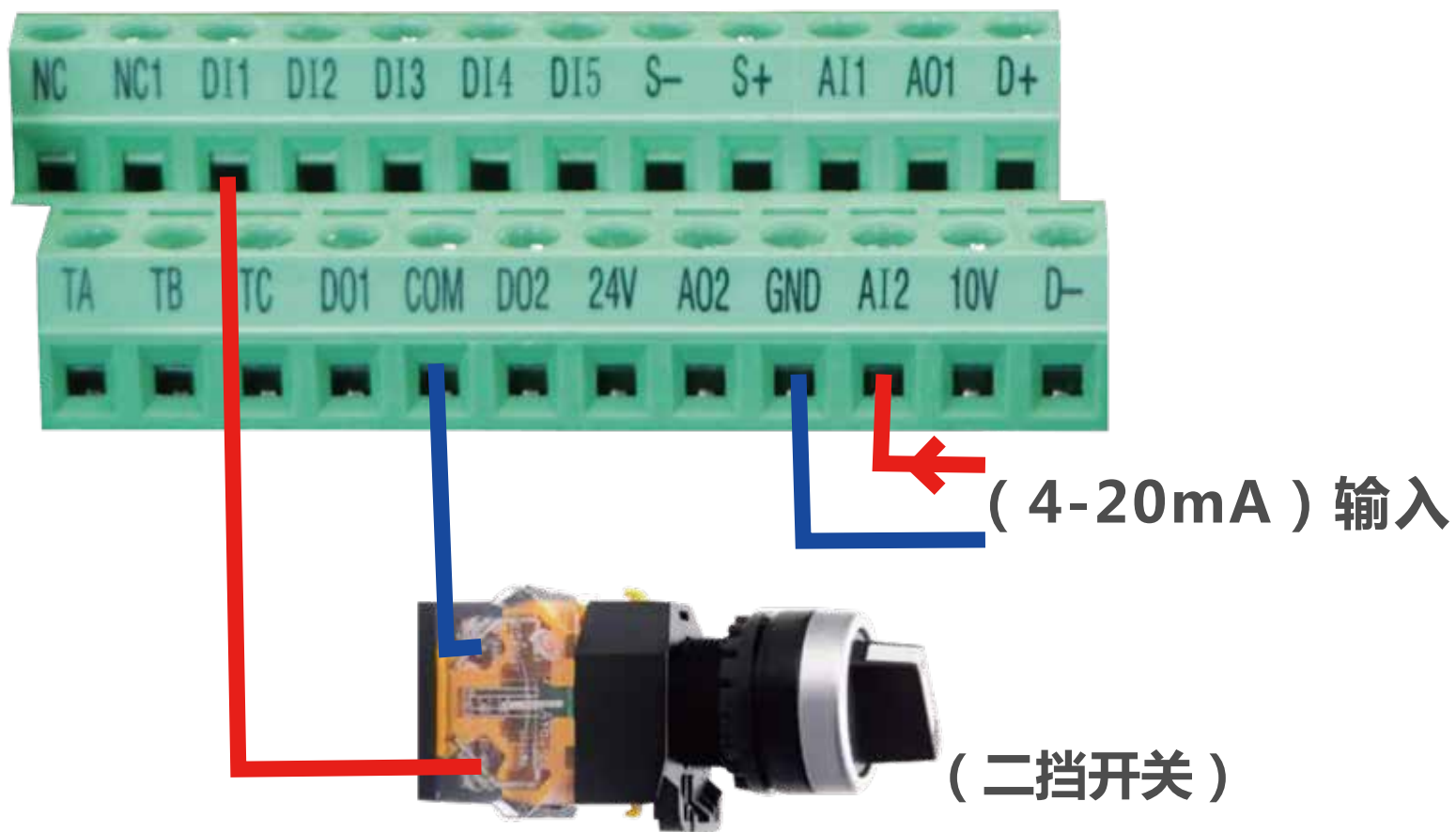

11. 外部端子正反转

外部模拟电流信号4-20mA调速

参数设置：F0-00设为1
F0-01设为3
F0-07设为00020

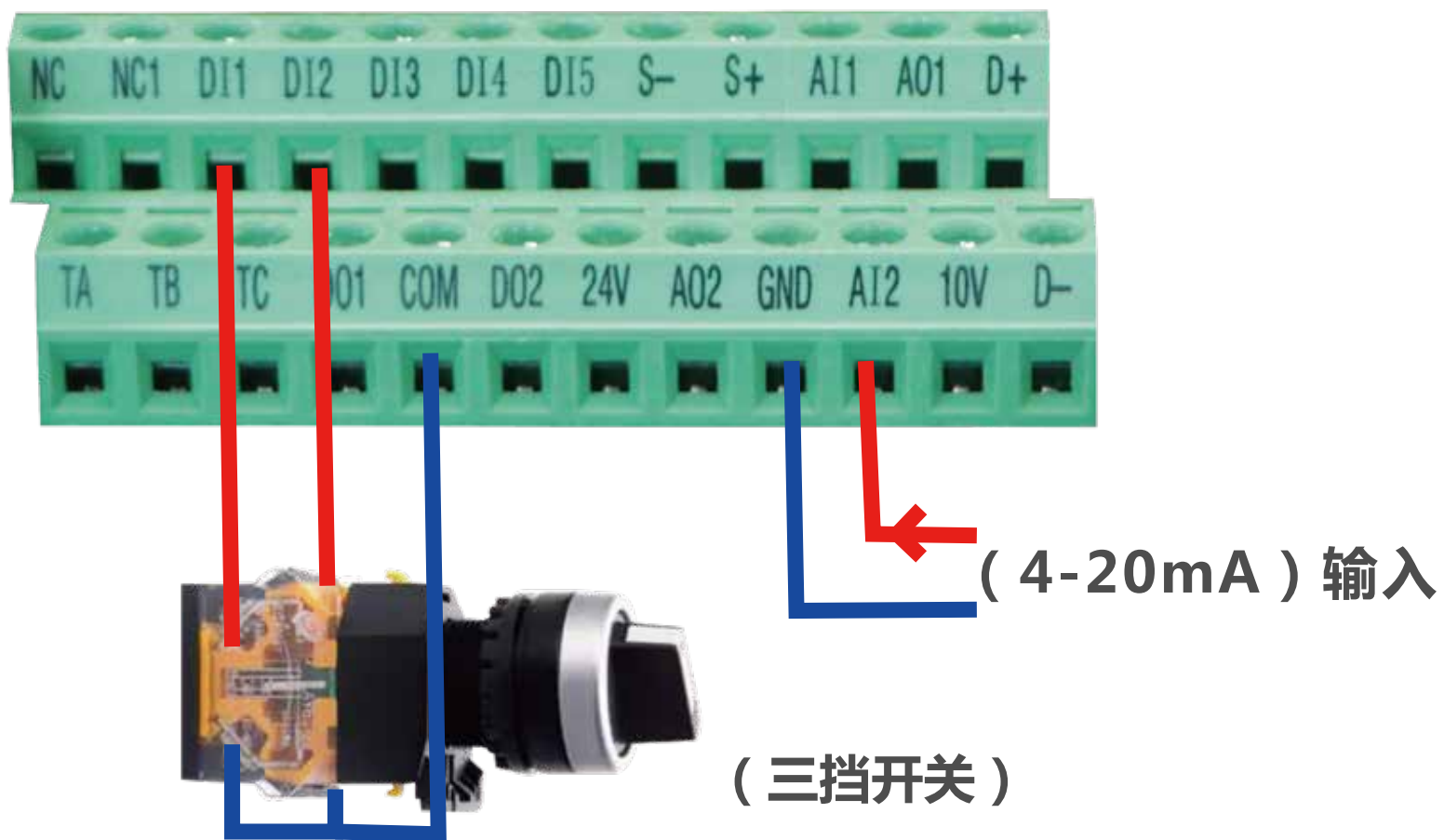

12. 外部端子启动 三线制控制1

参数设置：
F0-00设为1
F1-02设为03
F1-06设为2

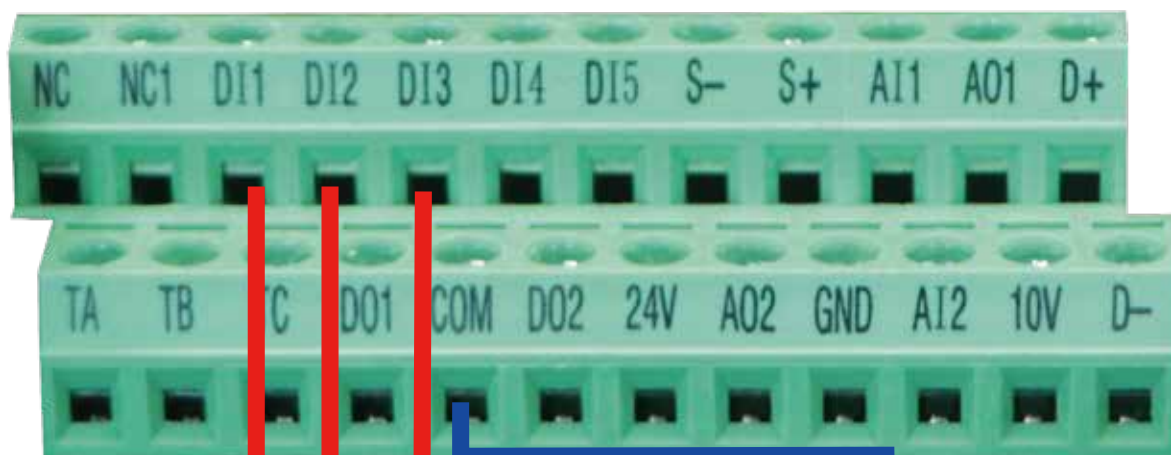

正转

反转

停止(常闭按钮)

点动按钮（带复位）

13. 外部端子启动 三线制控制2

参数设置：
F0-00设为1
F1-02设为03
F1-06设为3

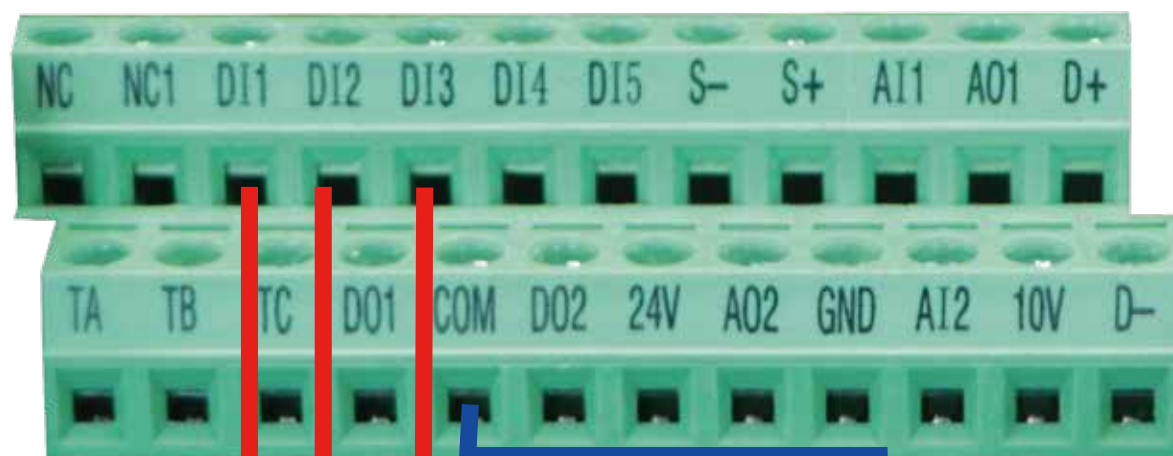

运行



正反转切换



停止(常闭按钮)

1、3：点动按钮（带复位）
2：转换开关

14. 继电器TA TB TC 应用说明 (故障输出)

参数设置： F1-08设为02

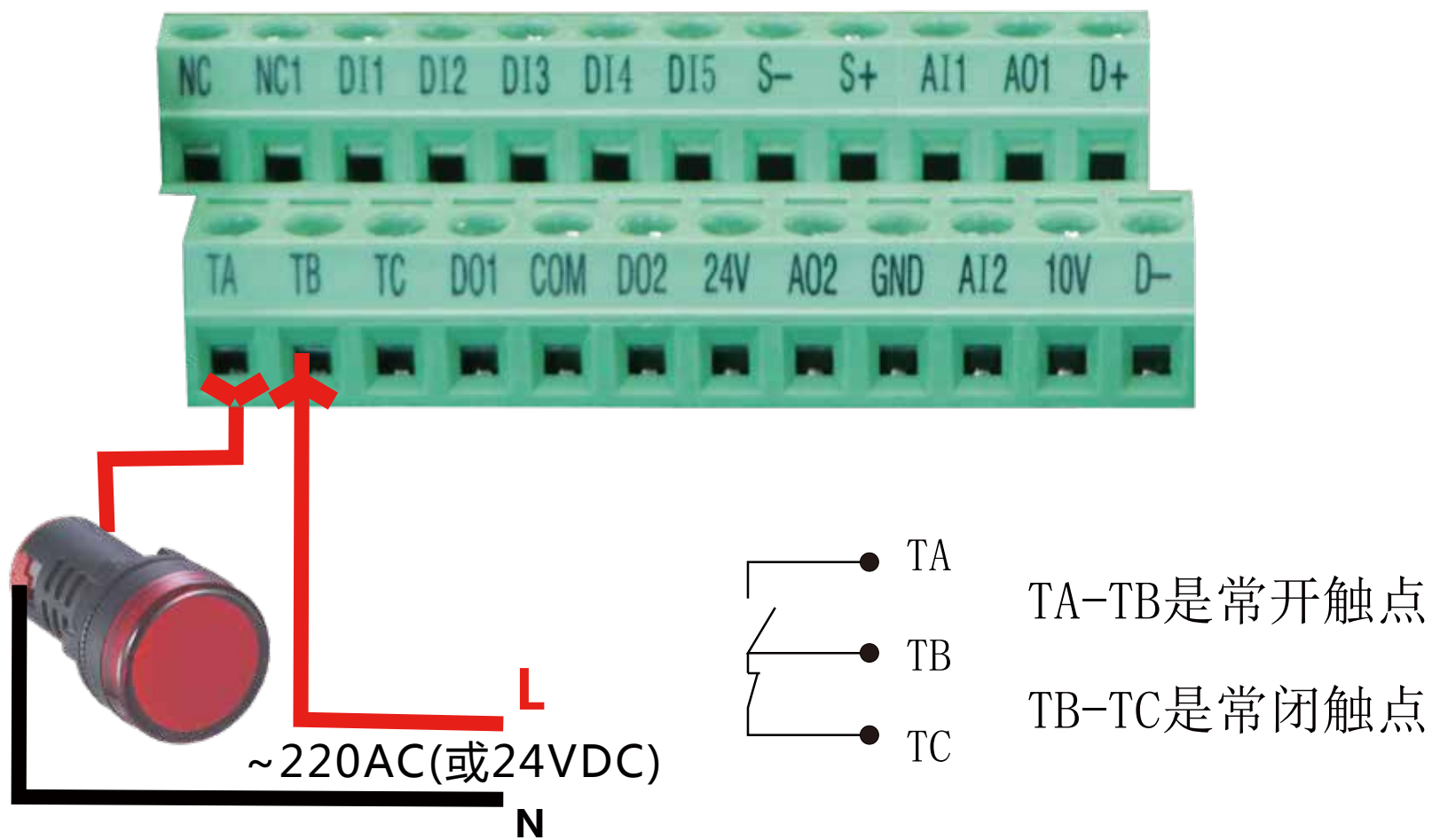

15. 集电极DO1/ DO2应用说明

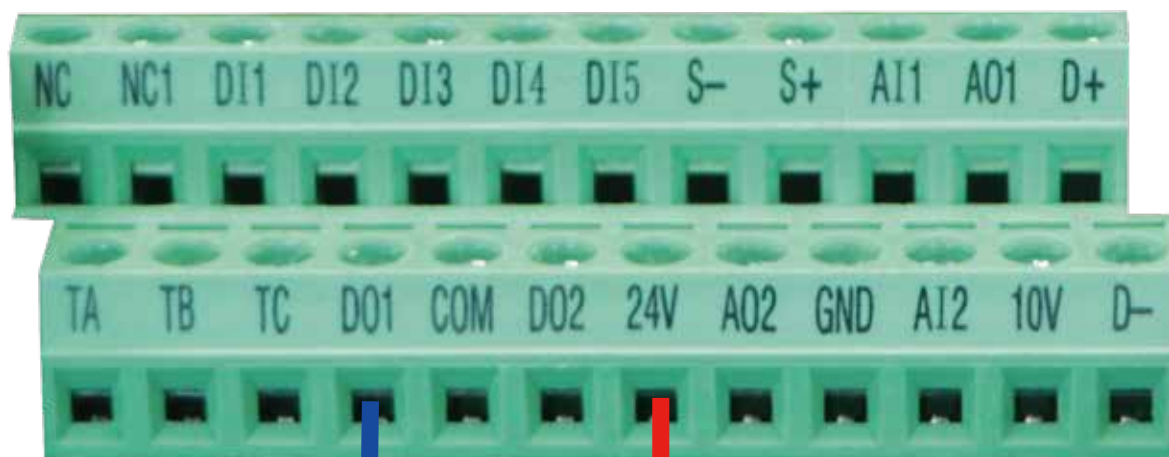

24V DC
中间继电器



(DO1图例)

参数设置：

F1-10客户自定义

F1-11客户自定义

(客户可根据说明书表格来定义)

常用定义如：1.变频器运行中
2.故障输出

**A01为模拟量0-10V或4-20mA输出
可根据参数F0-07选择信号输出格式**

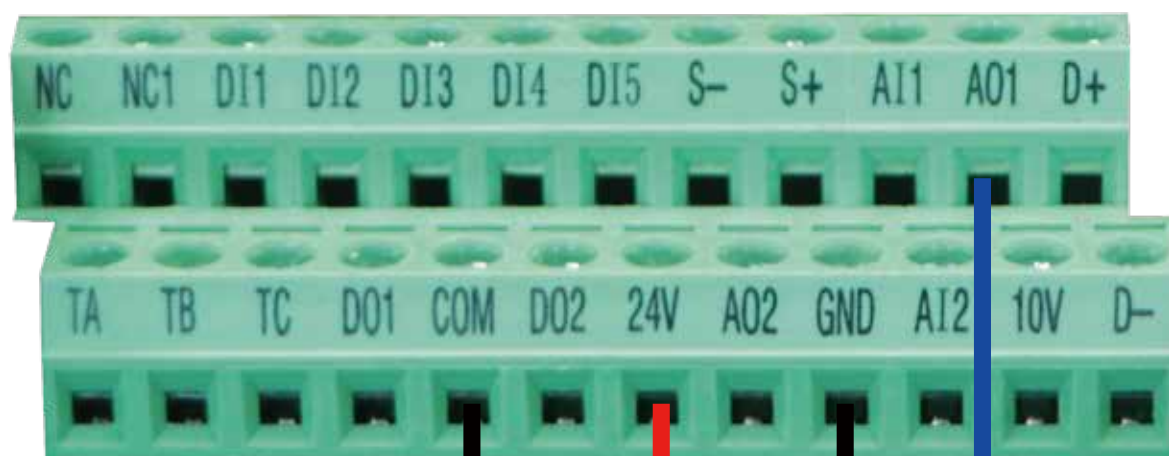

参数设置：

F1-28出厂值为**0**（运行频率）

（客户可根据说明书表格来定义）

以输出电流输出
信号输出格式为4-20mA为例

则**F0-07**设为**0100**

F1-28=2

F1-30=0.8

F1-31=2



AO2为模拟量0-10V或4-20mA输出
可根据参数F0-07选择信号输出格式

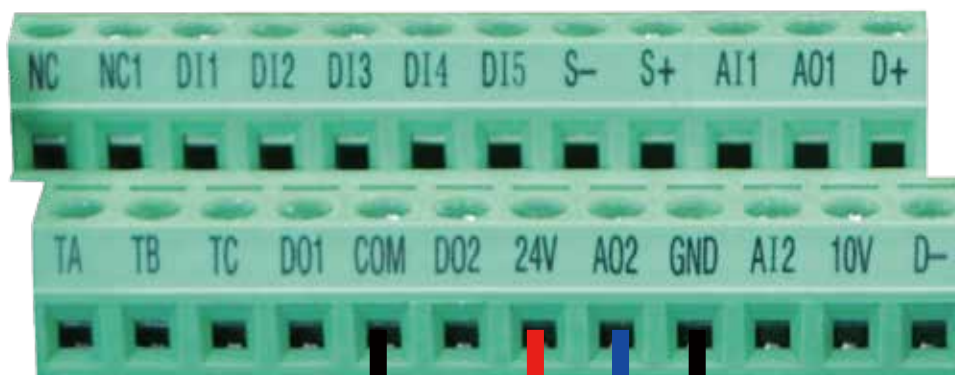

参数设置：

F1-28出厂值为**0**（运行频率）

（客户可根据说明书表格来定义）

以输出电流输出
信号输出格式为0-10V为例

F0-07设为**0000** **F1-29**=**2**

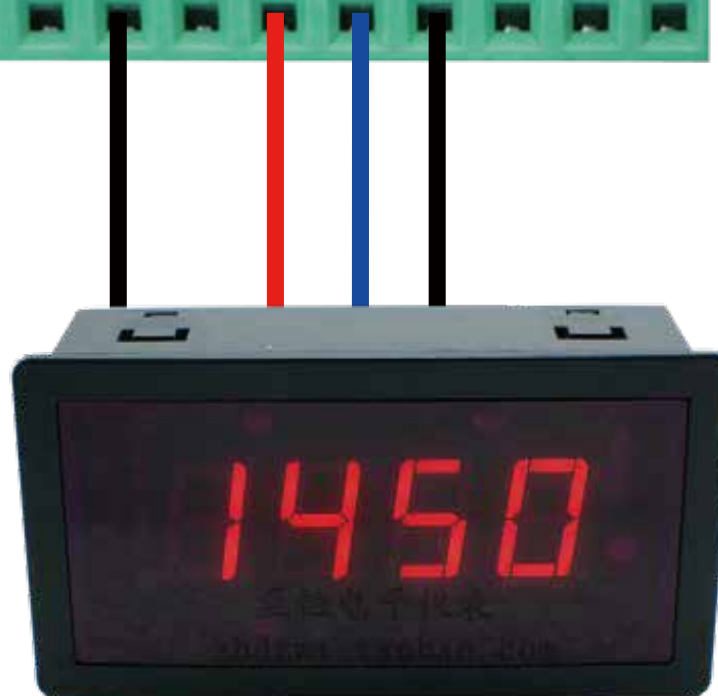

18. 外部端子正转 2段速设置

参数：

F0-00=1 (端子控制)

F0-01=4 (多段指令)

F1-02=8

F4-01设置第一段速

F4-02设置第二段速
(直接设置频率即可)

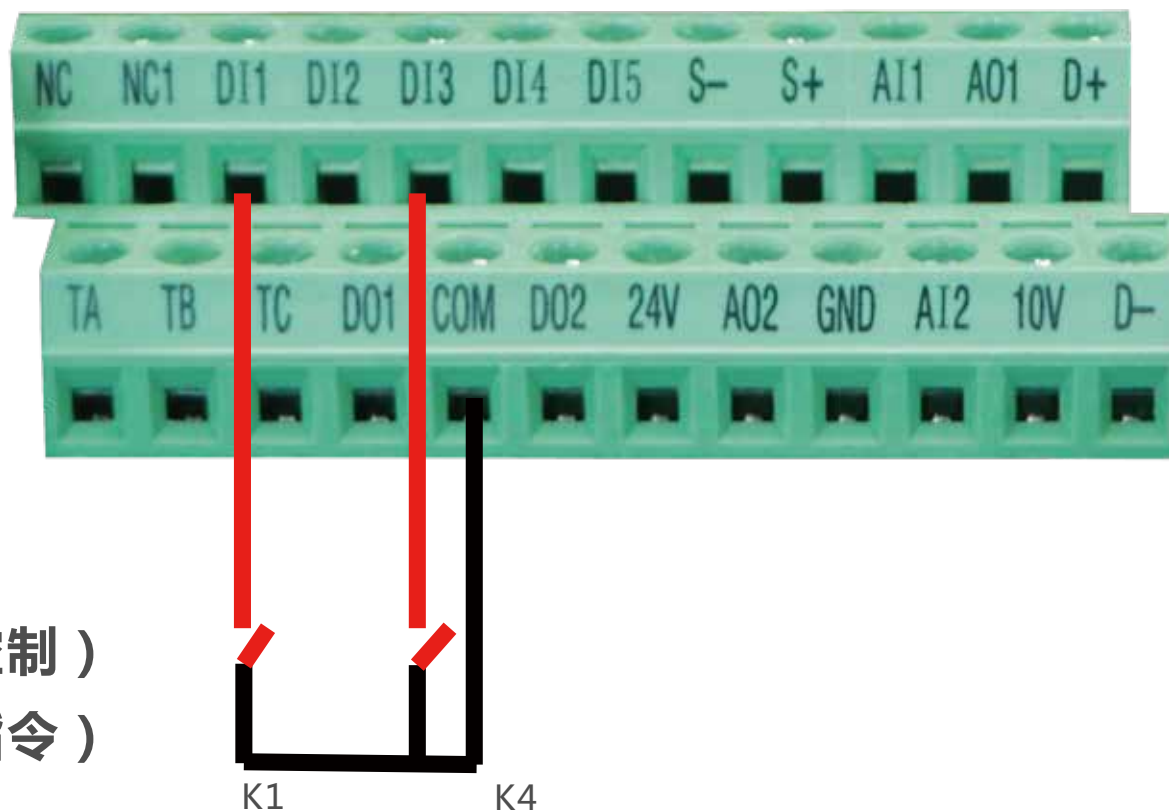

K1闭合正转第一段频率

K1、K4闭合正转第二段频率

29. 外部端子正转 反转 2段速设置

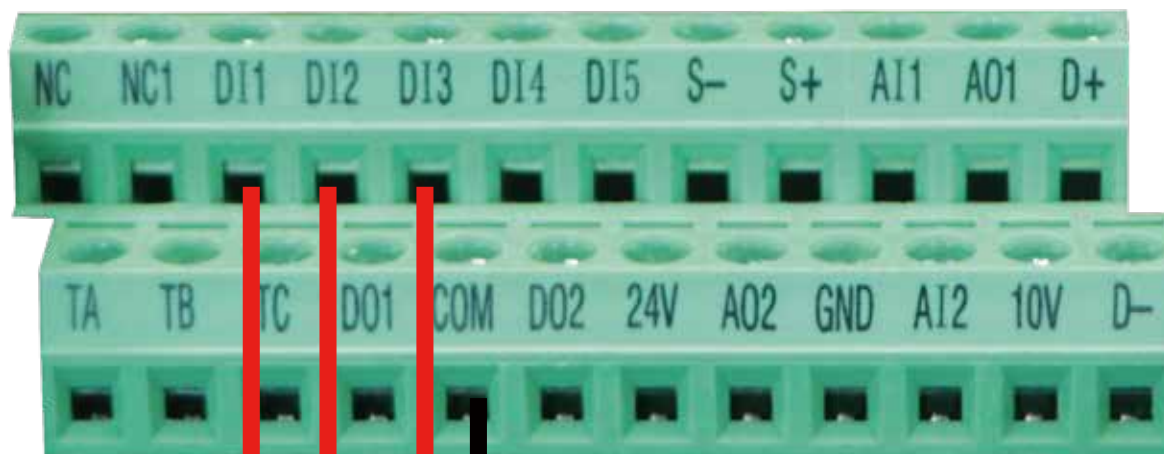

参数：

F0-00=1 (端子控制)

F0-01=4 (多段指令)

F1-02=8

F4-01设置第一段速

F4-02设置第二段速

(直接设置频率即可)

K1 K2 K4

K1闭合正转第一段频率

K1、K4闭合正转第二段频率

K2闭合反转第一段频率

K2、K4闭合反转第二段频率

20. 外部端子正转 3段速设置

参数：

F0-00=1 (端子控制)

F0-01=4 (多段指令)

F1-02=8

F1-03=9

F4-01设置第一段速

F4-02设置第二段速

F4-03设置第三段速

(直接设置频率即可)

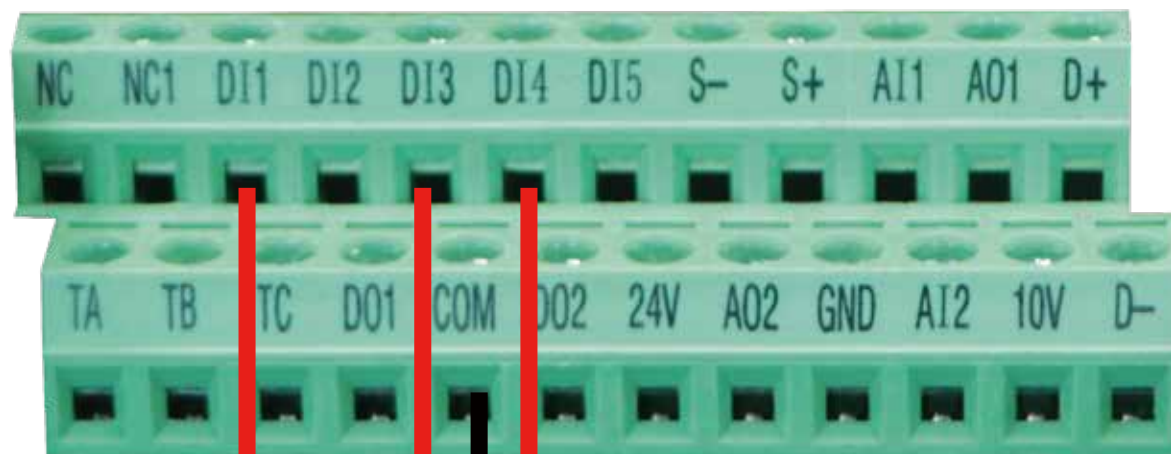

K1

K4 K5

K1闭合正转第一段频率

K1、K4闭合正转第二段频率

K1、K5闭合正转第三段频率

21. 外部端子正转 反转 3段速设置

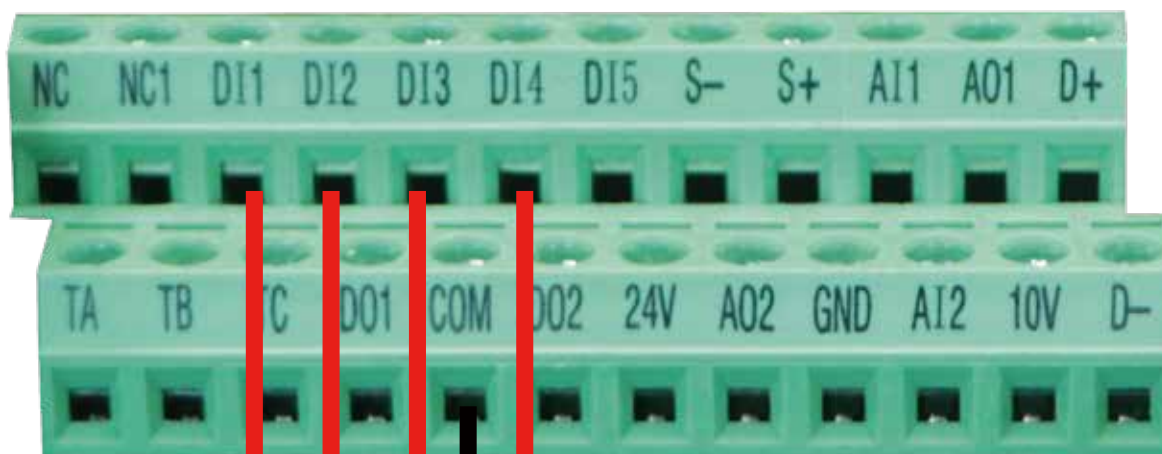

参数：

F0-00=1 (端子控制)

F0-01=4 (多段指令)

F1-02=8

F1-03=9

F4-01设置第一段速

F4-02设置第二段速

F4-03设置第三段速

(直接设置频率即可)

K1 K2 K4 K5

K1闭合正转第一段频率

K1、K4闭合正转第二段频率

K1、K5闭合正转第三段频率

K2闭合反转第一段频率

K2、K4闭合反转第二段频率

K2、K5闭合反转第三段频率

22. 外部端子正转 4段速设置

参数：

F0-00=1 (端子控制)

F0-01=4 (多段指令)

F1-02=8

F1-03=9

F1-04=10

F4-01设置第一段速

F4-02设置第二段速

F4-03设置第三段速

F4-05设置第四段速

(直接设置频率即可)

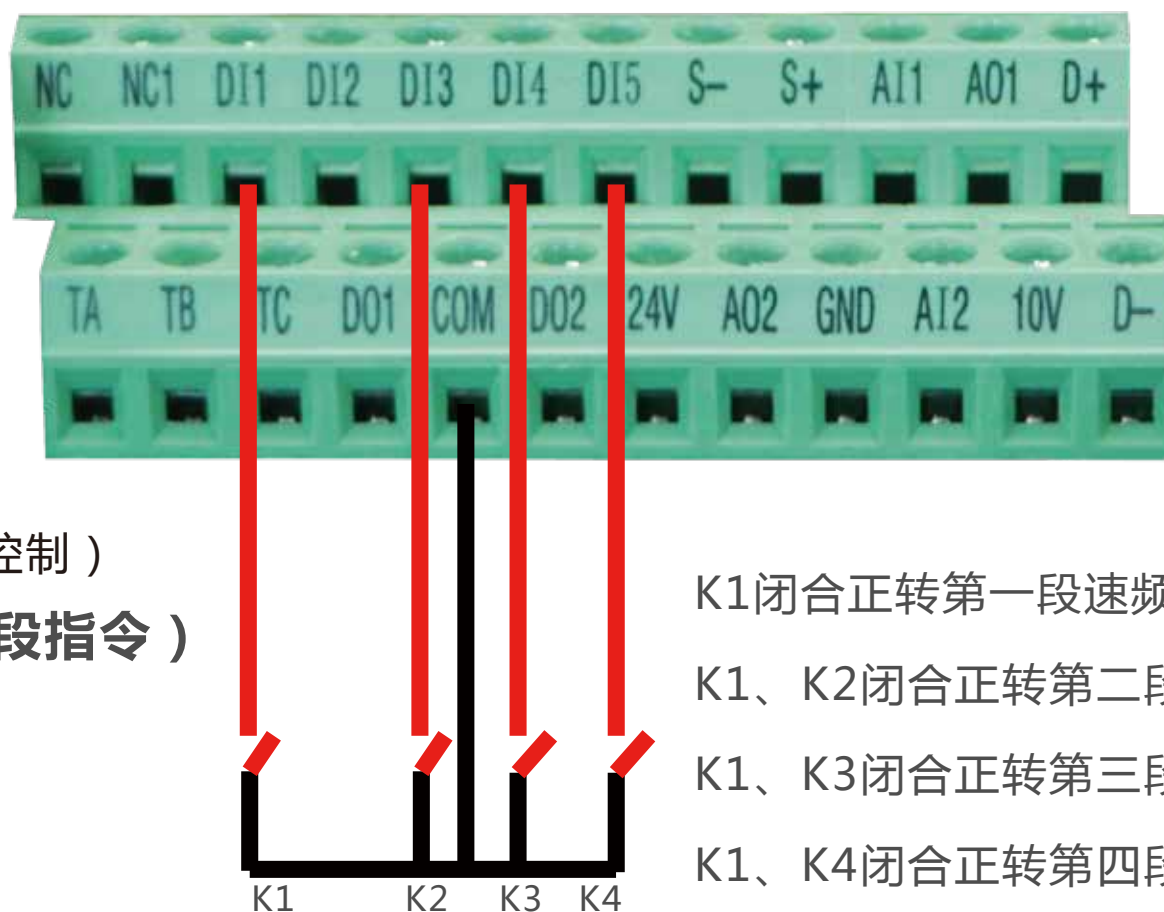

K1闭合正转第一段速频率

K1、K2闭合正转第二段频率

K1、K3闭合正转第三段频率

K1、K4闭合正转第四段频率

23. 外部端子正转 反转 4段速设置

参数：

F0-00=1 (端子控制)

F0-01=4 (多段指令)

F1-02=8

F1-03=9

F1-04=10

F4-01设置第一段速

F4-02设置第二段速

F4-03设置第三段速

F4-05设置第四段速

(直接设置频率即可)

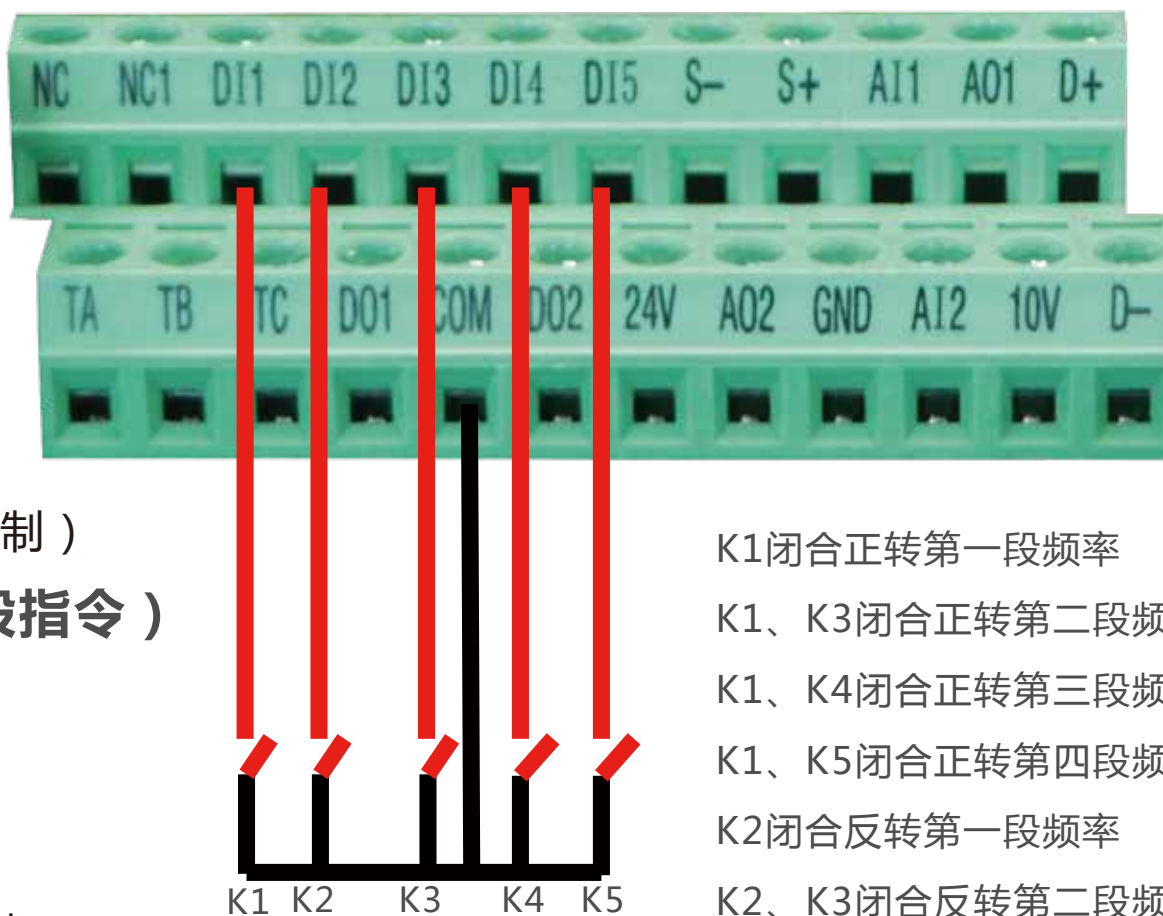

K1闭合正转第一段频率

K1、K3闭合正转第二段频率

K1、K4闭合正转第三段频率

K1、K5闭合正转第四段频率

K2闭合反转第一段频率

K2、K3闭合反转第二段频率

K2、K4闭合反转第三段频率

K2、K5闭合反转第四段频率

24. 外部端子正转 2段速设置 第一段可以面板电位器调速

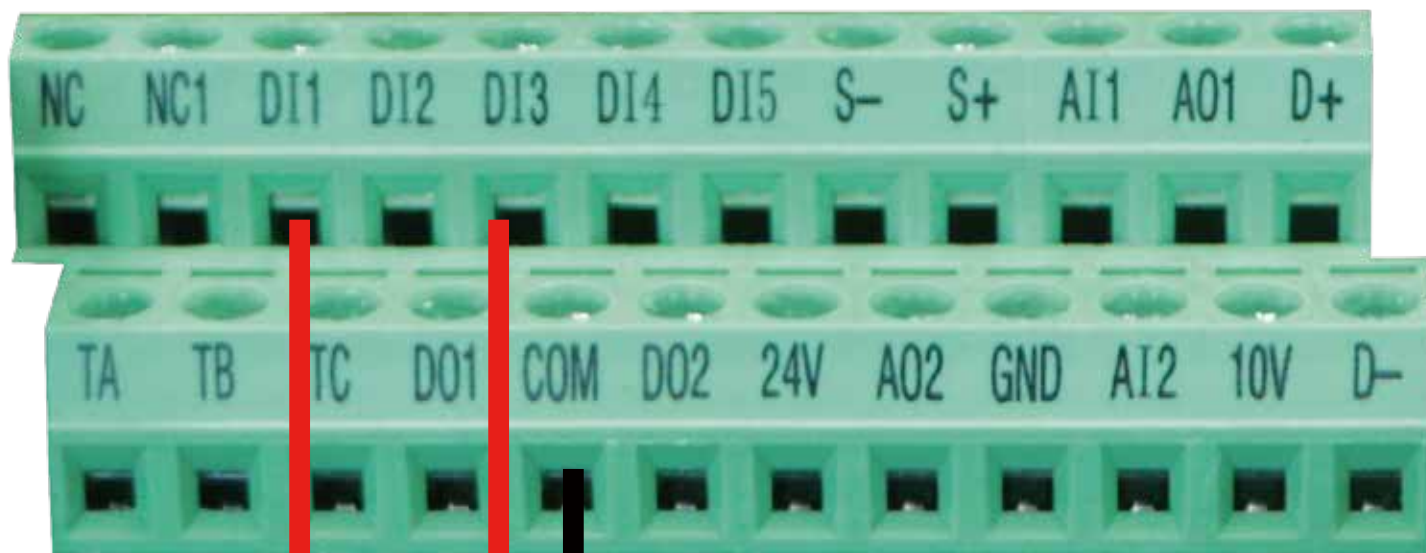

K1

K4

K1闭合正转第一段速面板电位器调速
K1、K4闭合正转第二段频率

参数：

F0-00=1 (端子控制)

F0-01=4 (多段指令)

F4-00=2

F4-02设置第二段速
(直接设置频率即可)

25. 外部端子正转 反转 2段速设置 第一段速可以面板电位器调速

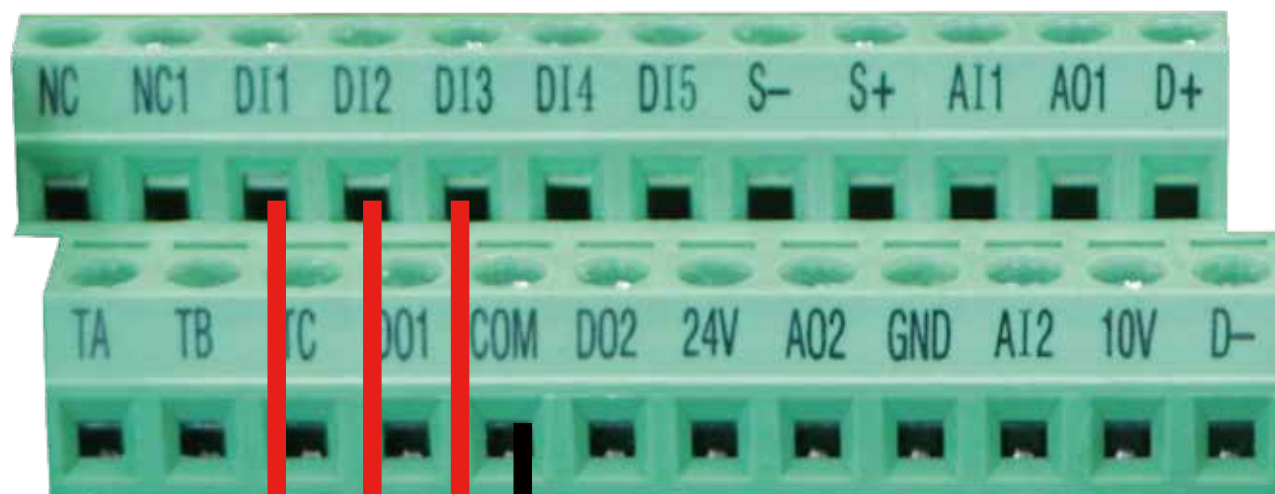

参数：

F0-00=1 (端子控制)

F0-01=4 (多段指令)

F4-00=2

F4-02设置第二段速
(直接设置频率即可)

K1 K2 K4

K1闭合正转第一段速面板电位器调速

K1、K4闭合正转第二段频率

K2闭合反转第一段速面板电位器调速

K2、K4闭合反转第二段频率

26. 外部端子正转 2段速设置 第一段可以外部电位器调速

参数：

F0-00=1 (端子控制)

F0-01=4 (多段指令)

F4-00=3

F4-02设置第二段速
(直接设置频率即可)

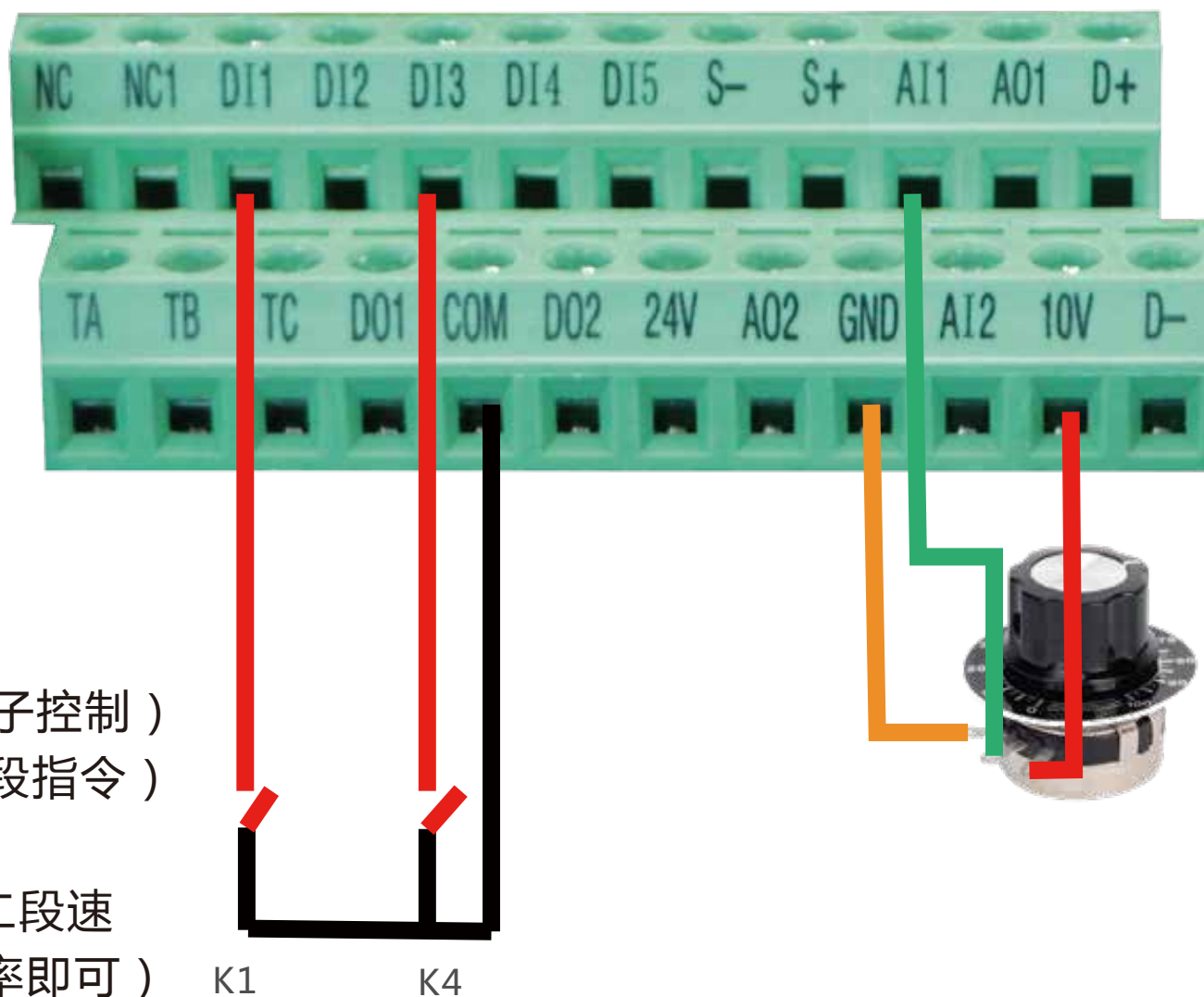

K1 K4

K1闭合正转第一段速外部电位器调速

K1、K4闭合正转第二段频率

27. 外部端子正转 反转 2段速设置 第一段速可以外部电位器调速

参数：

F0-00=1 (端子控制)

F0-01=4 (多段指令)

F4-00=3

F4-02设置第二段速
(直接设置频率即可)

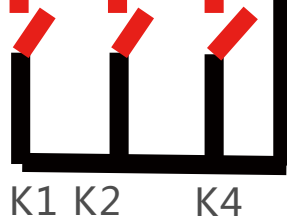
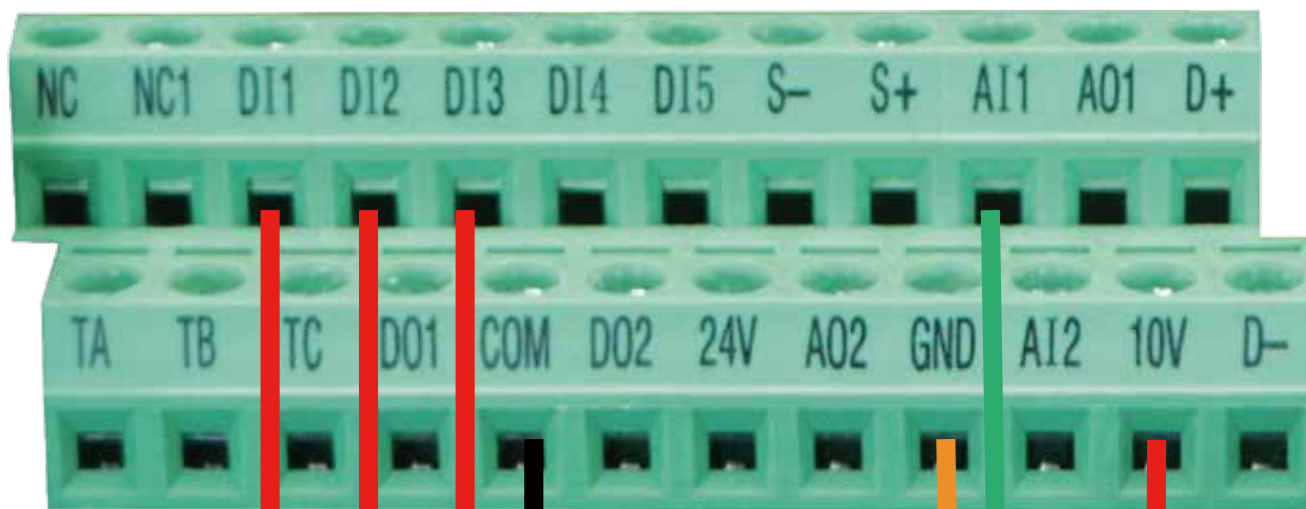

K1闭合正转第一段速外部电位器调速
K1、K4闭合正转第二段频率
K2闭合反转第一段速外部电位器调速
K2、K4闭合反转第二段频率

28. 外部端子正转 3段速设置 第一段可以面板电位器调速

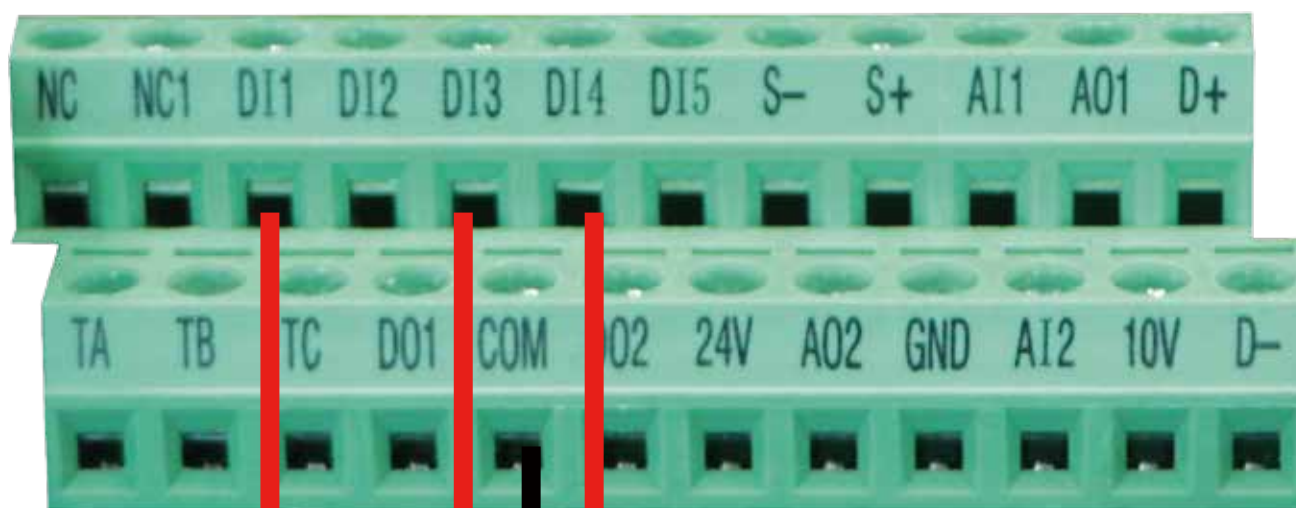

参数：

F0-00=1 (端子控制)
F0-01=4 (多段指令)
F4-00=2
F4-02设置第二段速
F4-03设置第三段速
(直接设置频率即可)

K1闭合正转第一段速面板电位器调速
K1、K4闭合正转第二段频率
K1、K5闭合正转第三段频率

K1 K4 K5

29. 外部端子正转 反转 3段速设置 第一段速可以面板电位器调速

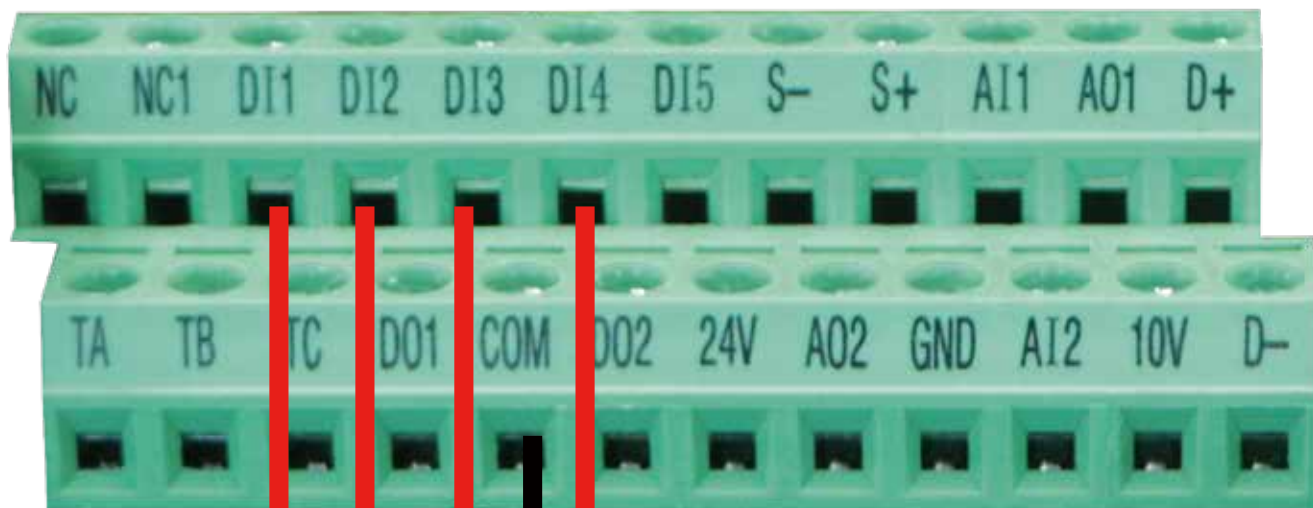

参数：

F0-00=1 (端子控制)

F0-01=4 (多段指令)

F4-00=2

F4-02设置第二段速

F4-03设置第三段速

(直接设置频率即可)

K1闭合正转第一段速面板电位器调速

K1、K4闭合正转第二段频率

K1、K5闭合正转第三段频率

K2闭合反转第一段速面板电位器调速

K2、K4闭合反转第二段频率

K2、K5闭合反转第三段频率

30. 外部端子正转 3段速设置 第一段可以外部电位器调速

参数：

F0-00=1 (端子控制)

F0-01=4 (多段指令)

F4-00=3

F4-02设置第二段速

F4-03设置第三段速
(直接设置频率即可)

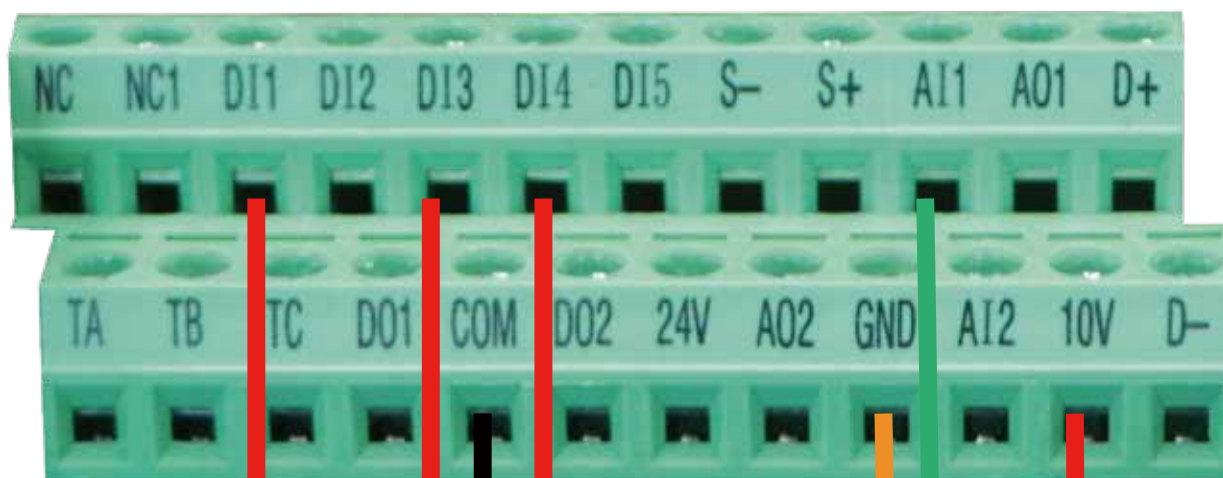

K1 K4 K5

K1闭合正转第一段速外部电位器调速

K1、K4闭合正转第二段频率

K1、K5闭合正转第三段频率

31. 外部端子正转 反转 3段速设置 第一段速可以外部电位器调速

参数：

F0-00=1 (端子控制)

F0-01=4 (多段指令)

F4-00=3

F4-02设置第二段速

F4-03设置第三段速

(直接设置频率即可)

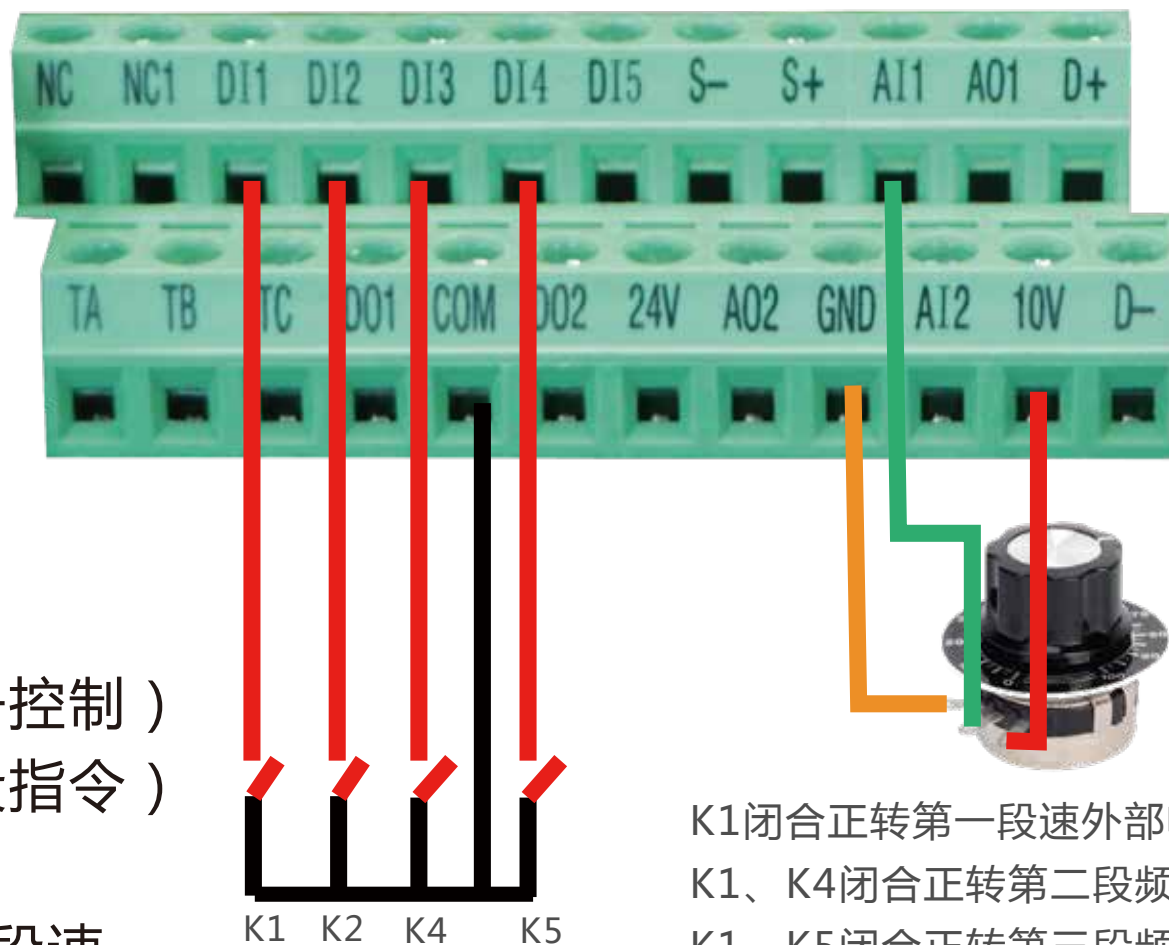

K1闭合正转第一段速外部电位器调速

K1、K4闭合正转第二段频率

K1、K5闭合正转第三段频率

K2闭合反转第一段速外部电位器调速

K2、K4闭合反转第二段频率

K2、K5闭合反转第三段频率

32. 外部端子正转 4段速设置 第一段可以面板电位器调速

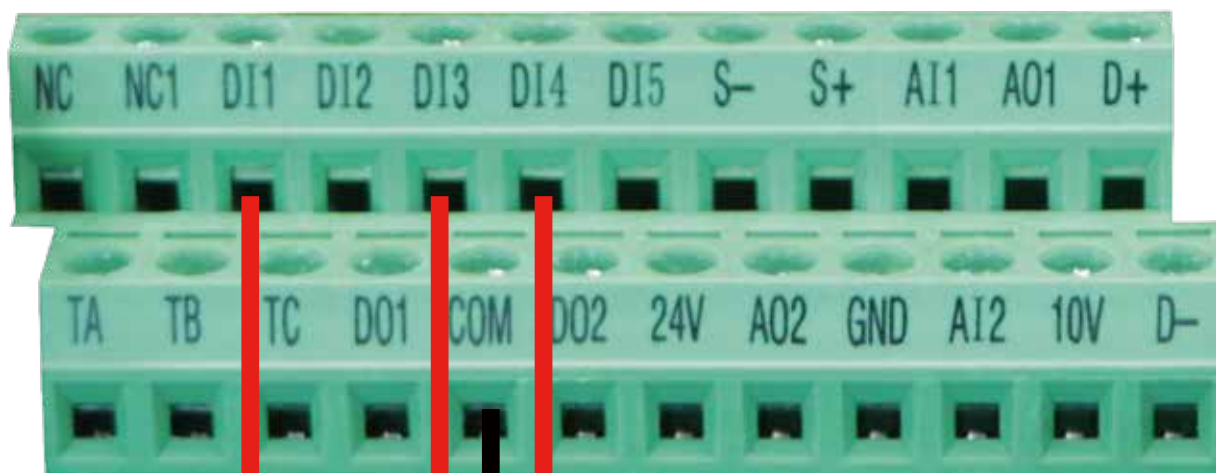

参数：

F0-00=1 (端子控制)

F0-01=4 (多段指令)

F4-00=2

F4-02设置第二段速

F4-03设置第三段速

F4-04设置第四段速
(直接设置频率即可)

K1闭合正转第一段速面板电位器调速

K1、K4闭合正转第二段频率

K1、K5闭合正转第三段频率

K1、K4、K5闭合正转第四段频率

33. 外部端子正转 反转 4段速设置 第一段速可以面板电位器调速

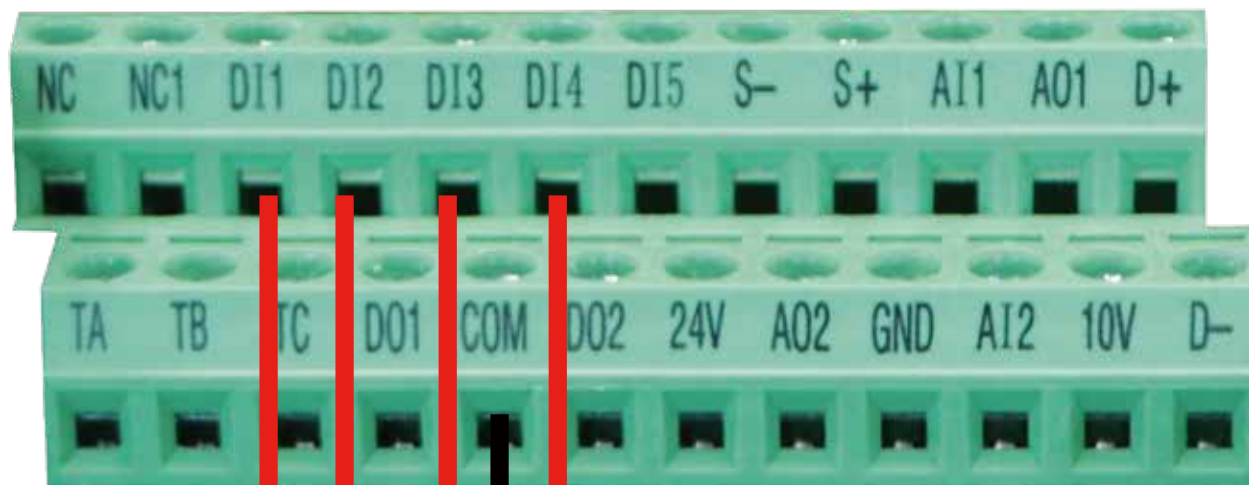

参数：

F0-00=1 (端子控制)
F0-01=4 (多段指令)
F4-00=2
F4-02设置第二段速
F4-03设置第三段速
F4-04设置第四段速
(直接设置频率即可)

K1闭合正转第一段速面板电位器调速
K1、K4闭合正转第二段频率
K1、K5闭合正转第三段频率
K1、K4、K5闭合正转第四段频率
K2闭合反转第一段速面板电位器调速
K2、K4闭合反转第二段频率
K2、K5闭合反转第三段频率
K2、K4、K5闭合反转第四段频率

34. 外部端子正转 4段速设置 第一段可以外部电位器调速

参数：

F0-00=1 (端子控制)
F0-01=4 (多段指令)
F4-00=3
F4-02设置第二段速
F4-03设置第三段速
F4-04设置第四段速
(直接设置频率即可)

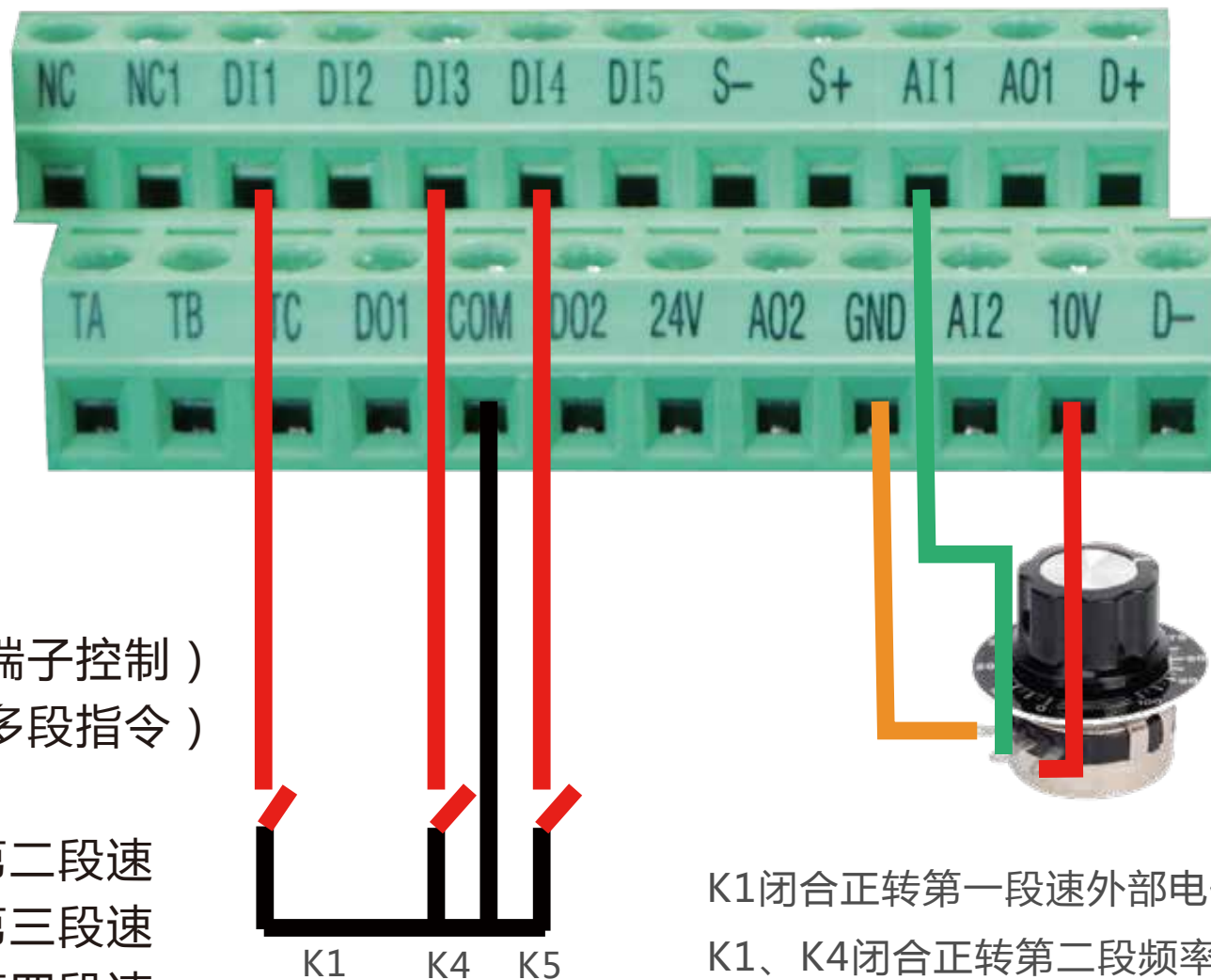

K1闭合正转第一段速外部电位器调速
K1、K4闭合正转第二段频率
K1、K5闭合正转第三段频率
K1、K4、K5闭合正转第四段频率

35. 外部端子正转 反转 4段速设置 第一段速可以外部电位器调速

参数：

F0-00=1 (端子控制)

F0-01=4 (多段指令)

F4-00=3

F4-02设置第二段速

F4-03设置第三段速

F4-04设置第四段速
(直接设置频率即可)

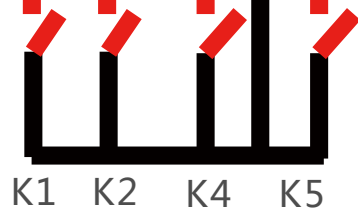
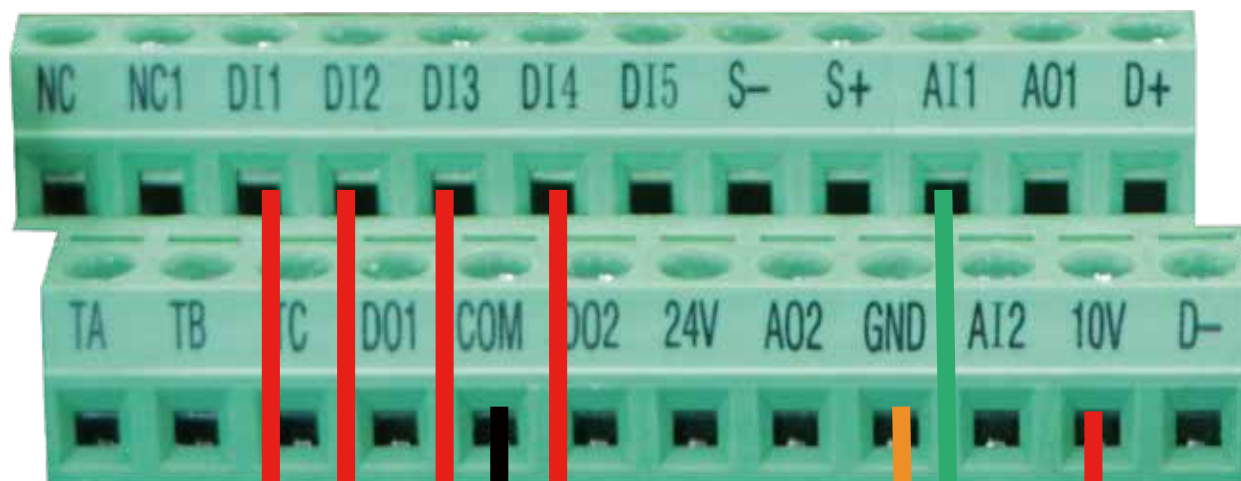

- K1闭合正转第一段速外部电位器调速
- K1、K4闭合正转第二段频率
- K1、K5闭合正转第三段频率
- K1、K4、K5闭合正转第四段频率
- K2闭合反转第一段速外部电位器调速
- K2、K4闭合反转第二段频率
- K2、K5闭合反转第三段频率
- K2、K4、K5闭合反转第四段频率



参数：

- F0-01=6 (恒压供水模式)
 - F5-08=0 (传感器信号范围选择)
 - F5-02=0 (传感器种类选择)
 - F5-09=16.0 (传感器量程)
 - F5-17=80 (唤醒压力)
- 目标压力设置直接在主界面上
通过面板上下键调节，默认为3.5公斤



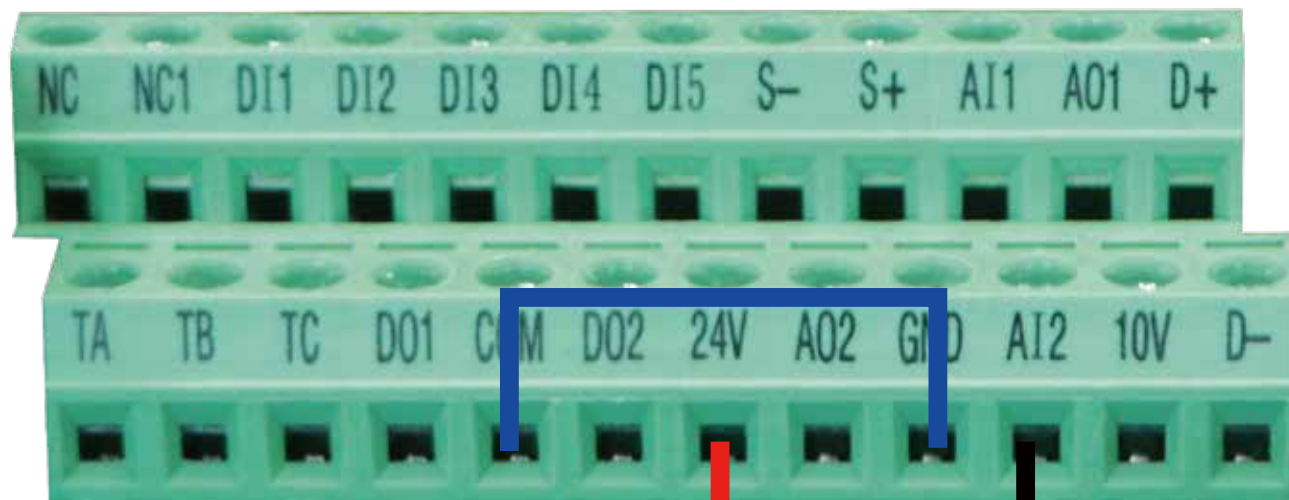

参数：

- F0-01=6 (恒压供水模式)
 - F0-07=0020
 - F5-08=1 (传感器信号范围选择)
 - F5-02=1 (传感器种类选择)
 - F5-09=16.0 (传感器量程)
 - F5-17=80 (唤醒压力)
- 目标压力设置直接在主界面上
通过面板上下键调节，默认为3.5公斤



参数：

F0-00=1

F1-02=03

F1-05=00100

F1-06=2

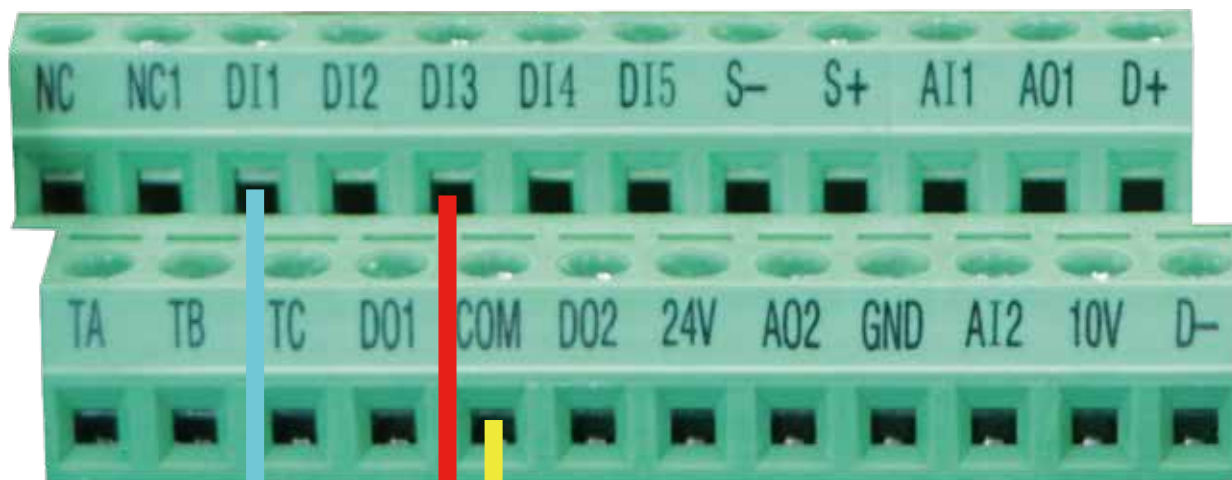

启动按钮

DI1串口常闭复位按钮

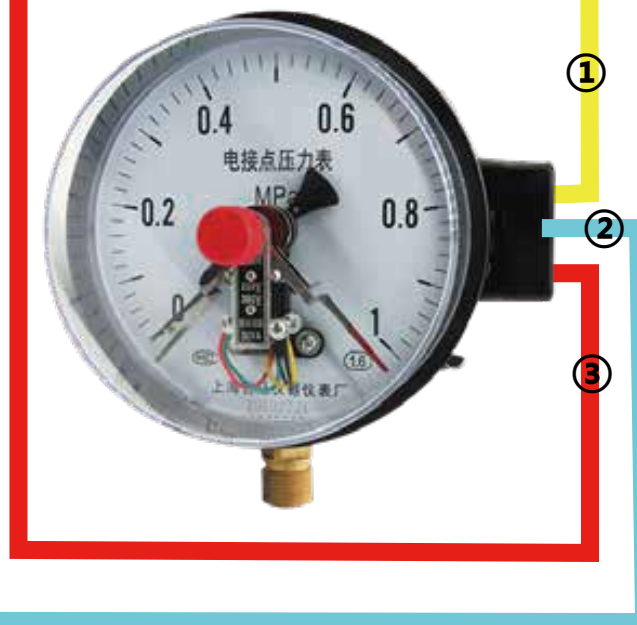

注：

- ① COM(公共端)
- ② DI1 (下限)
- ③ DI3 (上限)